

Kapitel 13: Netzsicherheit - Schicht 3: Network Layer - IPSec



- Schwächen des Internet-Protokolls (IP)

- IPSec: Sicherheitserweiterung des IP-Protokolls
 - Authentication Header (AH)
 - Encapsulating Security Payload (ESP)
 - Anwendungsbeispiele

- Schlüsselverteilung mit IKEv2 (Internet Key Exchange)
 - Aufbau einer IKE SA
 - Authentisierung der Partner
 - Aufbau der IPSec SA
 - Erzeugung von Schlüsselmaterial

■ Vertraulichkeit:

- Mithören relativ einfach möglich
- Man-in-the-middle-Angriffe
- Verkehrsfluss-Analyse

■ Integrität:

- Veränderung der Daten
- Session Hijacking
- Replay-Angriffe

■ Authentisierung:

- IP Spoofing

■ Lösung: IPSec (Sicherheitserweiterungen für IP)

- Fester Bestandteil von IPv6
- Als Erweiterungs-Header auch für IPv4 einsetzbar
- Motivation: Erspart den Aufwand für entsprechende Gegenmaßnahmen in jeder einzelnen Anwendung (d.h. auf höheren Schichten)

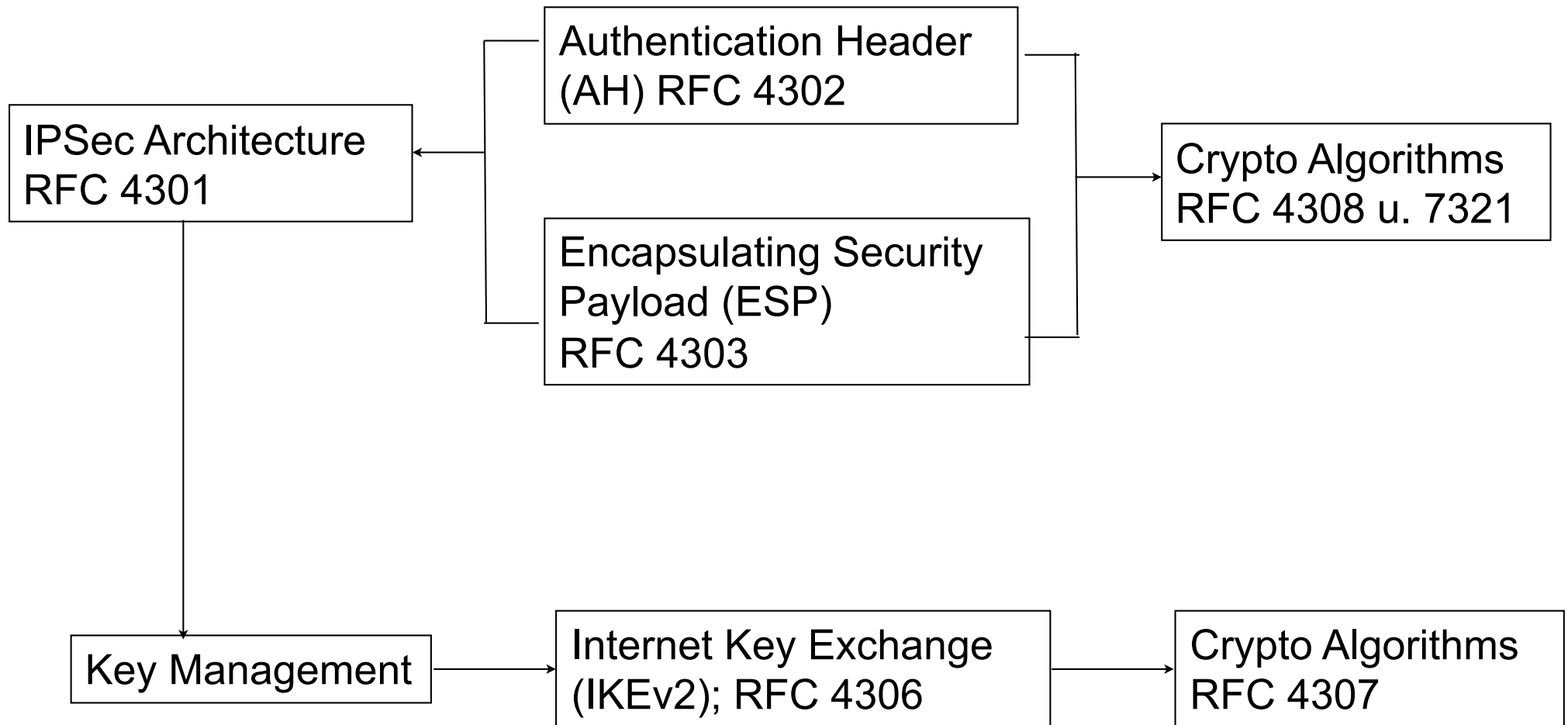

- IP Authentication Header (AH)
 - Integrität des verbindungslosen Verkehrs
 - Authentisierung des Datenursprungs (genauer: des IP-Headers)
 - Optional: Anti-Replay-Dienst

- IP Encapsulating Security Payload (ESP)
 - Vertraulichkeit (eingeschränkt auch für den Verkehrsfluss)
 - Integrität
 - Authentisierung (der sog. Security Association)
 - Anti-Replay Dienst

- Jeweils zwei verschiedene Betriebsmodi:
 - Transport Mode
 - Tunnel Mode

IPSec: Transport Mode / Tunnel Mode

- In beiden Modi können AH und/oder ESP eingesetzt werden

Transport Mode



Tunnel Mode

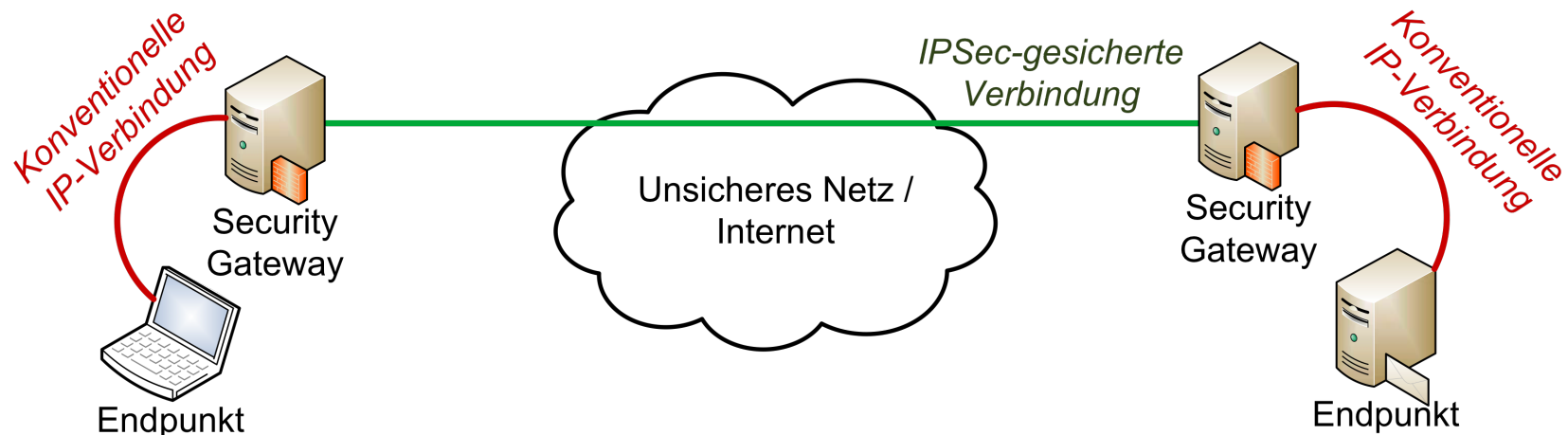

Einschub: „herkömmlicher“ IPv4-Header

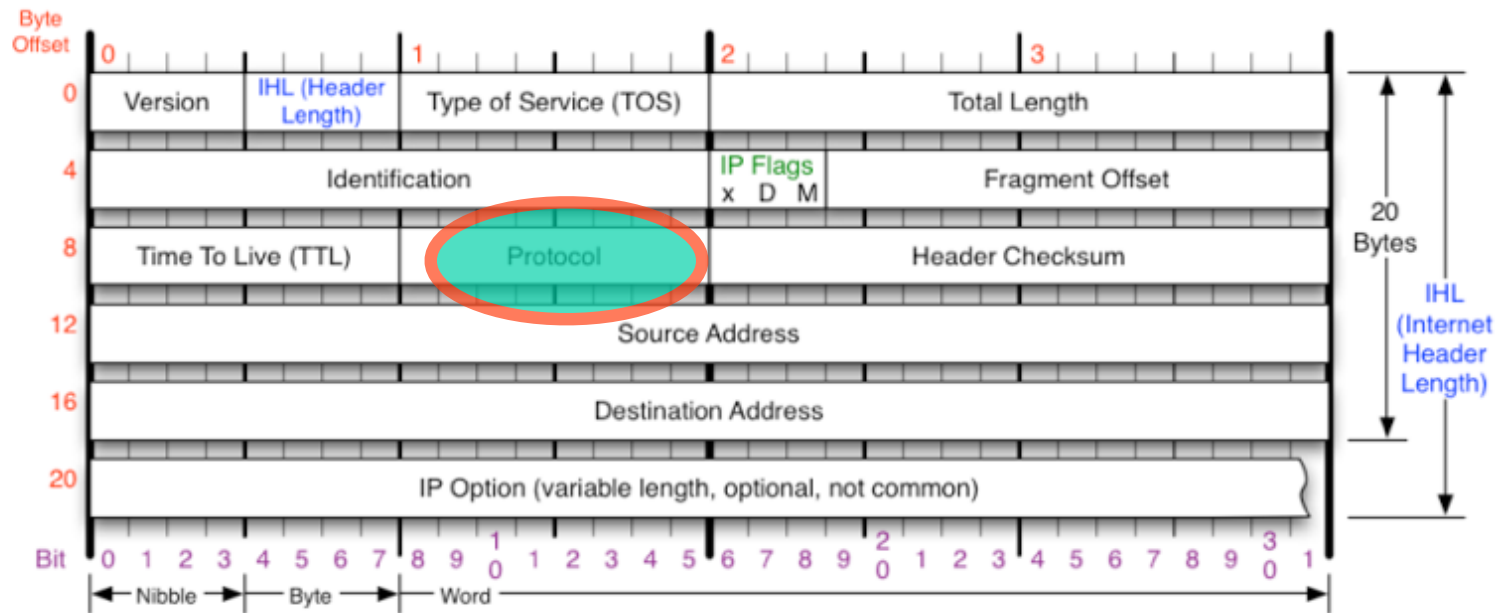

<p>Version</p> <p>Version of IP Protocol. 4 and 6 are valid. This diagram represents version 4 structure only.</p>	<p>Protocol</p> <p>IP Protocol ID. Including (but not limited to):</p> <table border="0"> <tr> <td>1 ICMP</td> <td>17 UDP</td> <td>57 SKIP</td> </tr> <tr> <td>2 IGMP</td> <td>47 GRE</td> <td>88 EIGRP</td> </tr> <tr> <td>6 TCP</td> <td>50 ESP</td> <td>89 OSPF</td> </tr> <tr> <td>9 IGRP</td> <td>51 AH</td> <td>115 L2TP</td> </tr> </table>	1 ICMP	17 UDP	57 SKIP	2 IGMP	47 GRE	88 EIGRP	6 TCP	50 ESP	89 OSPF	9 IGRP	51 AH	115 L2TP	<p>Fragment Offset</p> <p>Fragment offset from start of IP datagram. Measured in 8 byte (2 words, 64 bits) increments. If IP datagram is fragmented, fragment size (Total Length) must be a multiple of 8 bytes.</p>	<p>IP Flags</p> <table border="0"> <tr> <td>x</td> <td>D</td> <td>M</td> </tr> </table> <p>x 0x80 reserved (evil bit) D 0x40 Do Not Fragment M 0x20 More Fragments follow</p>	x	D	M
1 ICMP	17 UDP	57 SKIP																
2 IGMP	47 GRE	88 EIGRP																
6 TCP	50 ESP	89 OSPF																
9 IGRP	51 AH	115 L2TP																
x	D	M																
<p>Header Length</p> <p>Number of 32-bit words in TCP header, minimum value of 5. Multiply by 4 to get byte count.</p>	<p>Total Length</p> <p>Total length of IP datagram, or IP fragment if fragmented. Measured in Bytes.</p>	<p>Header Checksum</p> <p>Checksum of entire IP header</p>	<p>RFC 791</p> <p>Please refer to RFC 791 for the complete Internet Protocol (IP) Specification.</p>															

Bildquelle: nmap.org

Einschub: „herkömmlicher“ TCP-Header

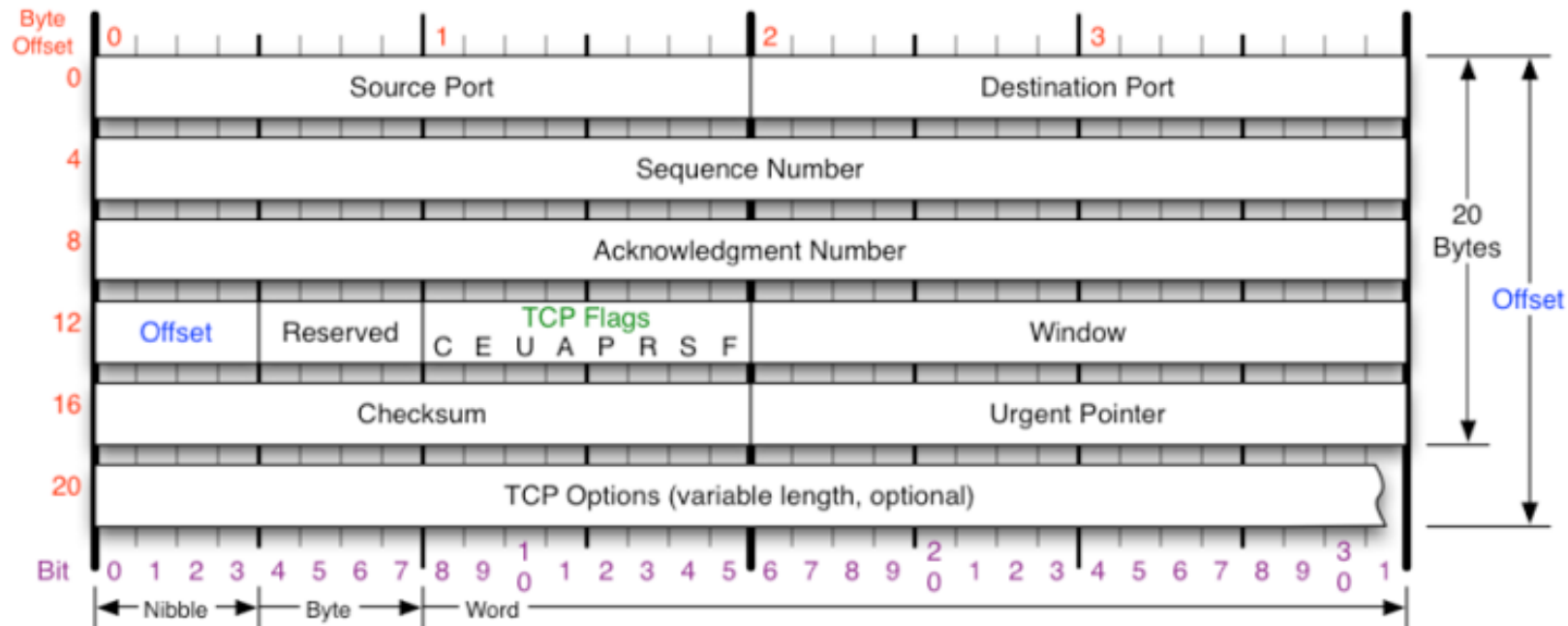

TCP Flags

C E U A P R S F

Congestion Window

- C 0x80 Reduced (CWR)
- E 0x40 ECN Echo (ECE)
- U 0x20 Urgent
- A 0x10 Ack
- P 0x08 Push
- R 0x04 Reset
- S 0x02 Syn
- F 0x01 Fin

Congestion Notification

ECN (Explicit Congestion Notification). See RFC 3168 for full details, valid states below.

Packet State	DSB	ECN bits
Syn	00	11
Syn-Ack	00	01
Ack	01	00
No Congestion	01	00
No Congestion	10	00
Congestion	11	00
Receiver Response	11	01
Sender Response	11	11

TCP Options

- 0 End of Options List
- 1 No Operation (NOP, Pad)
- 2 Maximum segment size
- 3 Window Scale
- 4 Selective ACK ok
- 8 Timestamp

Checksum

Checksum of entire TCP segment and pseudo header (parts of IP header)

Offset

Number of 32-bit words in TCP header, minimum value of 5. Multiply by 4 to get byte count.

RFC 793

Please refer to RFC 793 for the complete Transmission Control Protocol (TCP) Specification.

Bildquelle: nmap.org

■ AH im Transport Mode

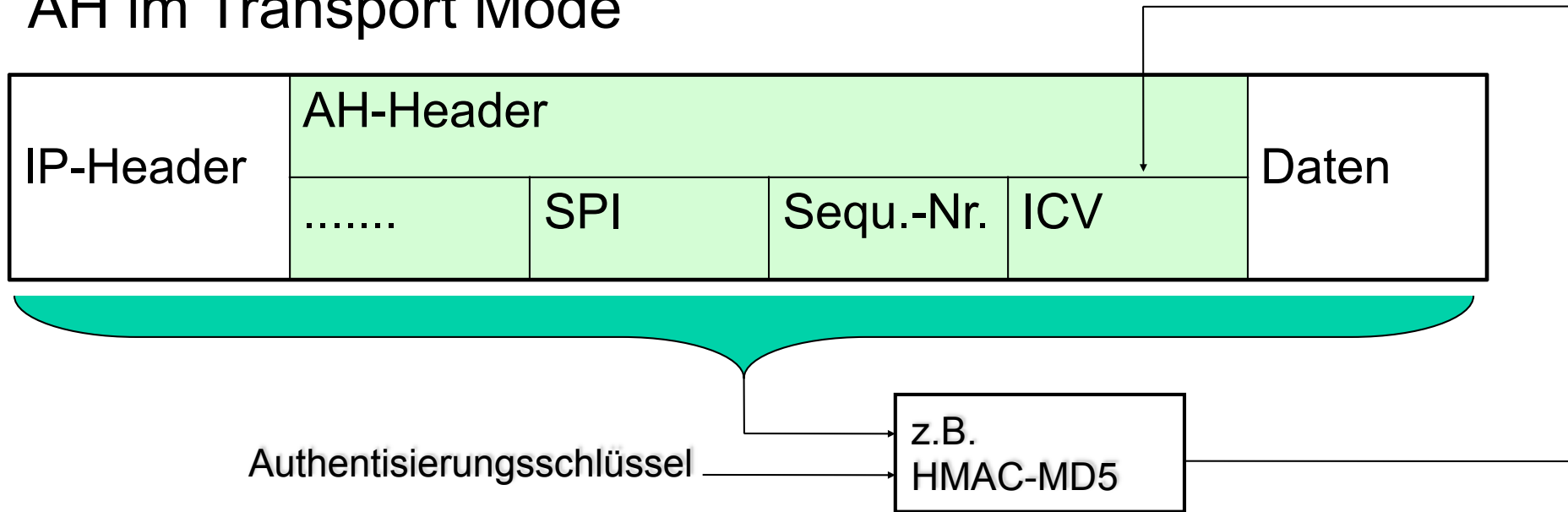

- ❑ Integrität durch MAC
- ❑ Authentisierung durch gemeinsamen Schlüssel
- ❑ Anti-Replay durch gesicherte Sequenznummer

■ AH im Tunnel Mode

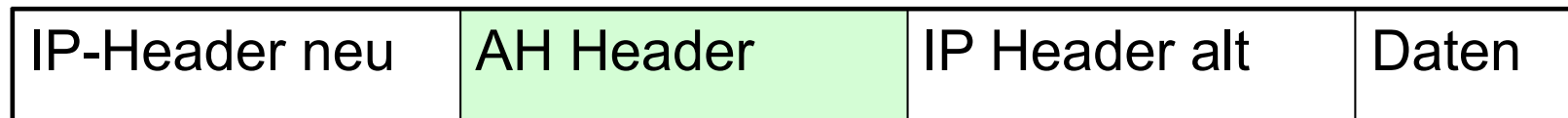

AH Transport Mode - Details

IPSec in AH Transport Mode

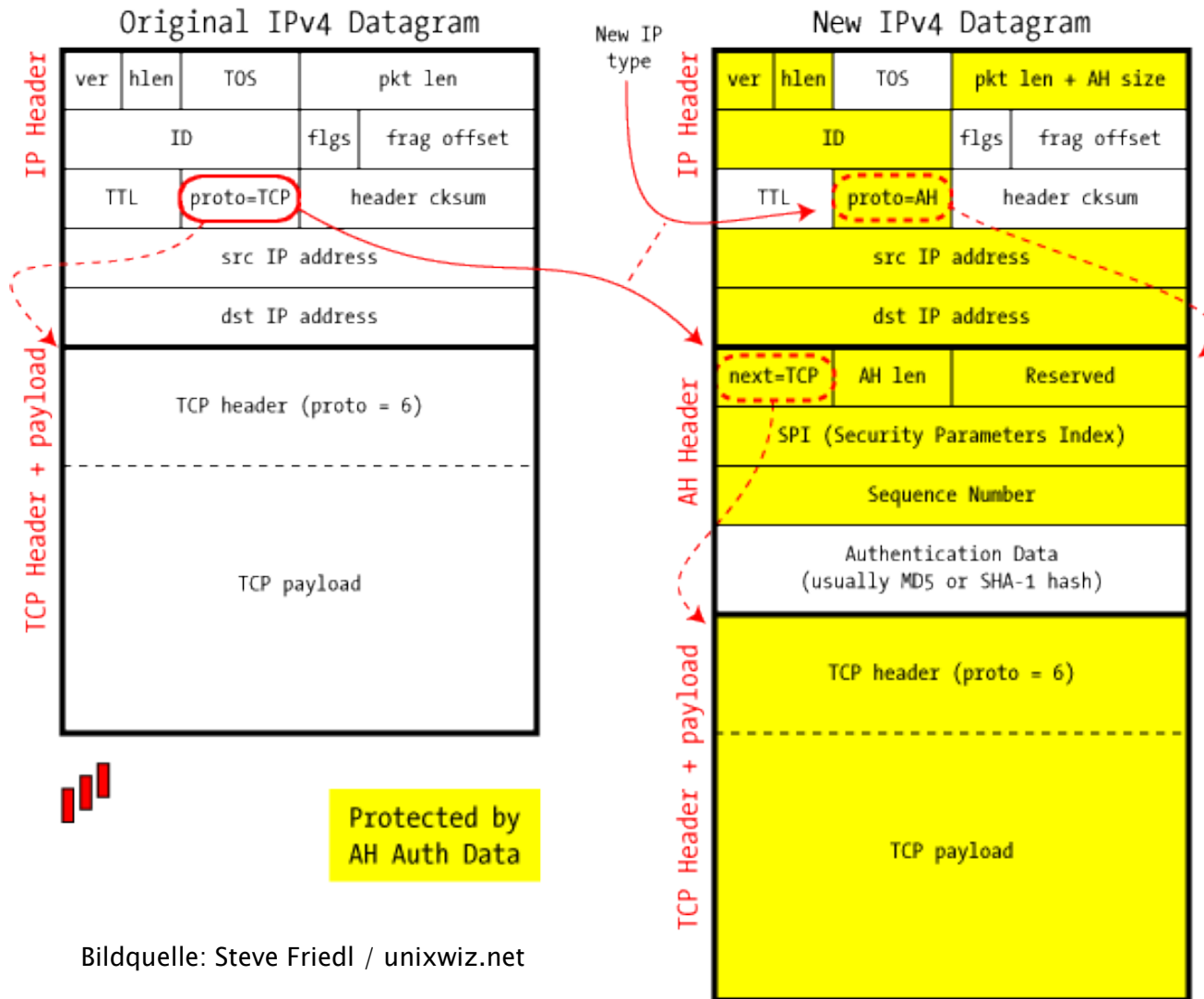

AH Tunnel Mode - Details

IPSec in AH Tunnel Mode

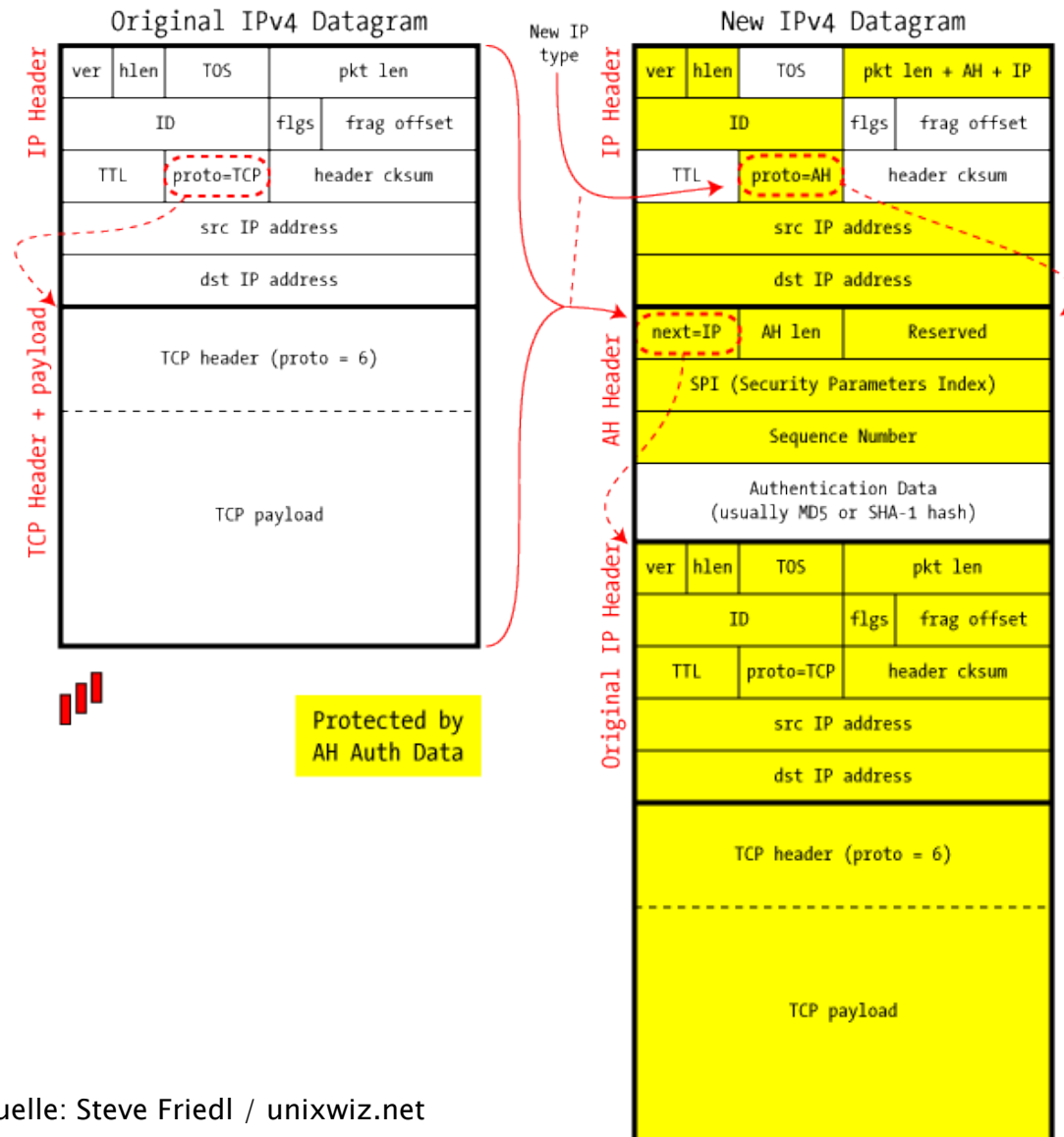

Bildquelle: Steve Friedl / unixwiz.net

- IP-Stack im Betriebssystem hat ausgehendes Paket zu verarbeiten:

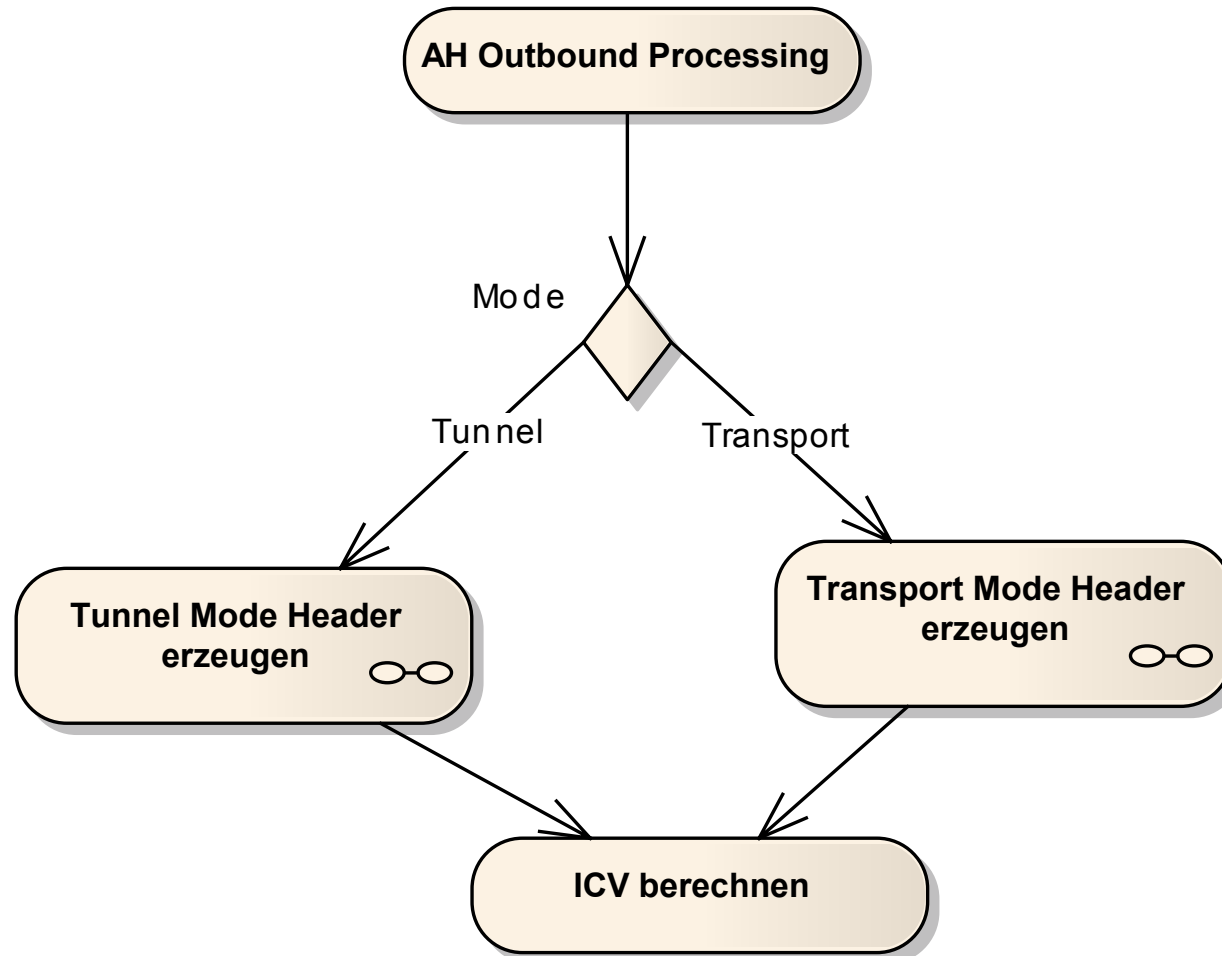

Transport Mode:

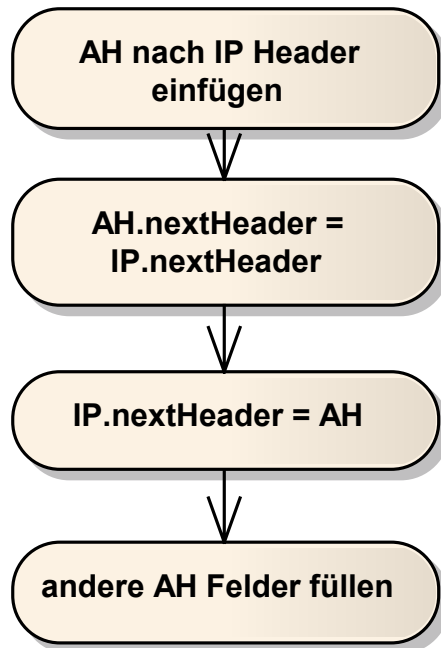

Tunnel Mode:

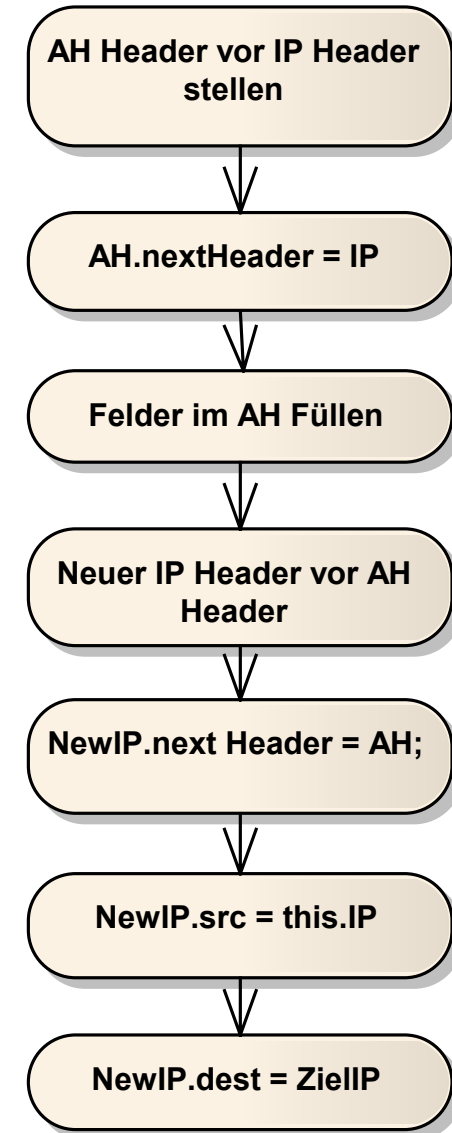

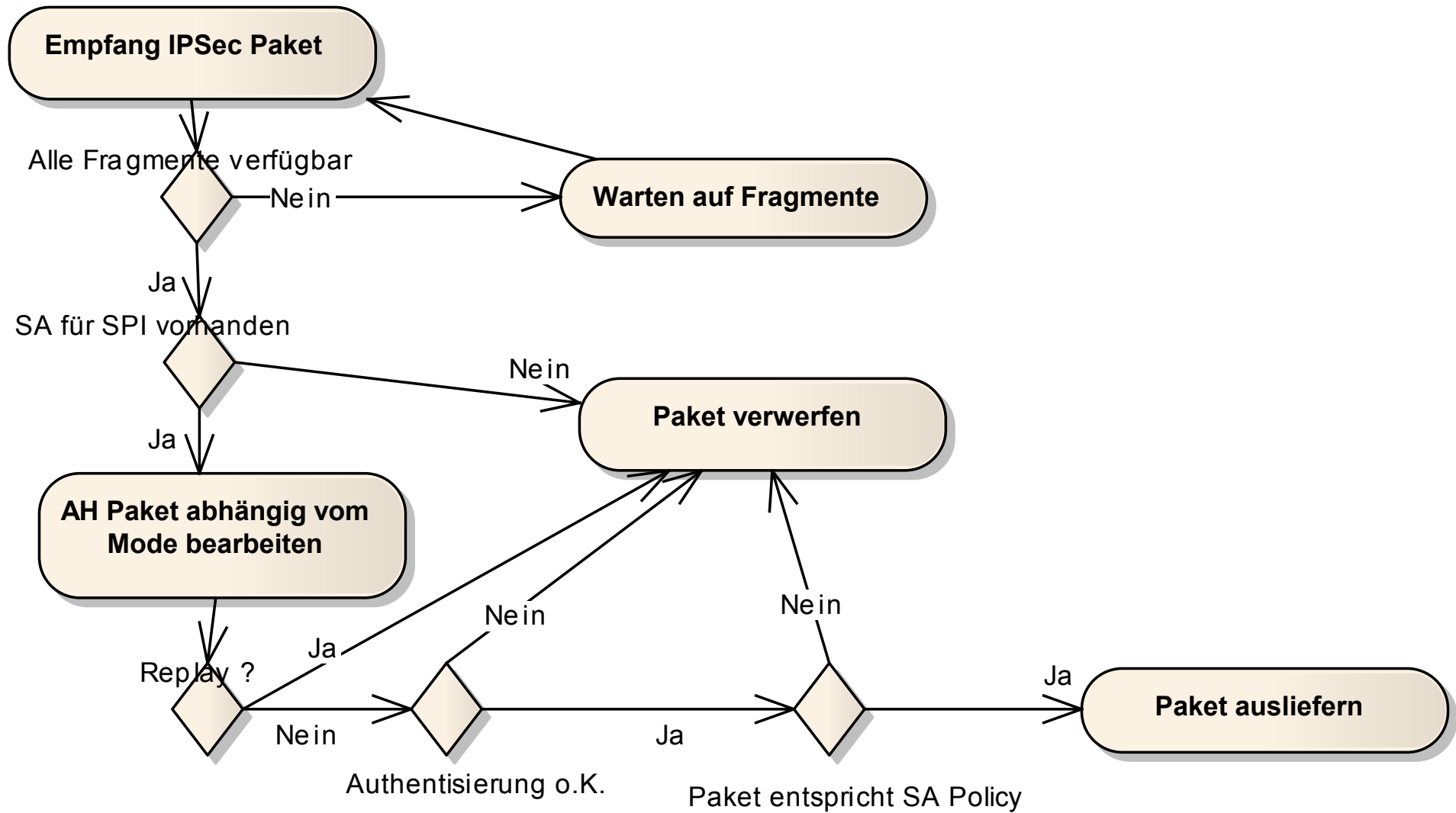

Encapsulating Security Payload (ESP) - Überblick

■ ESP Transport Mode

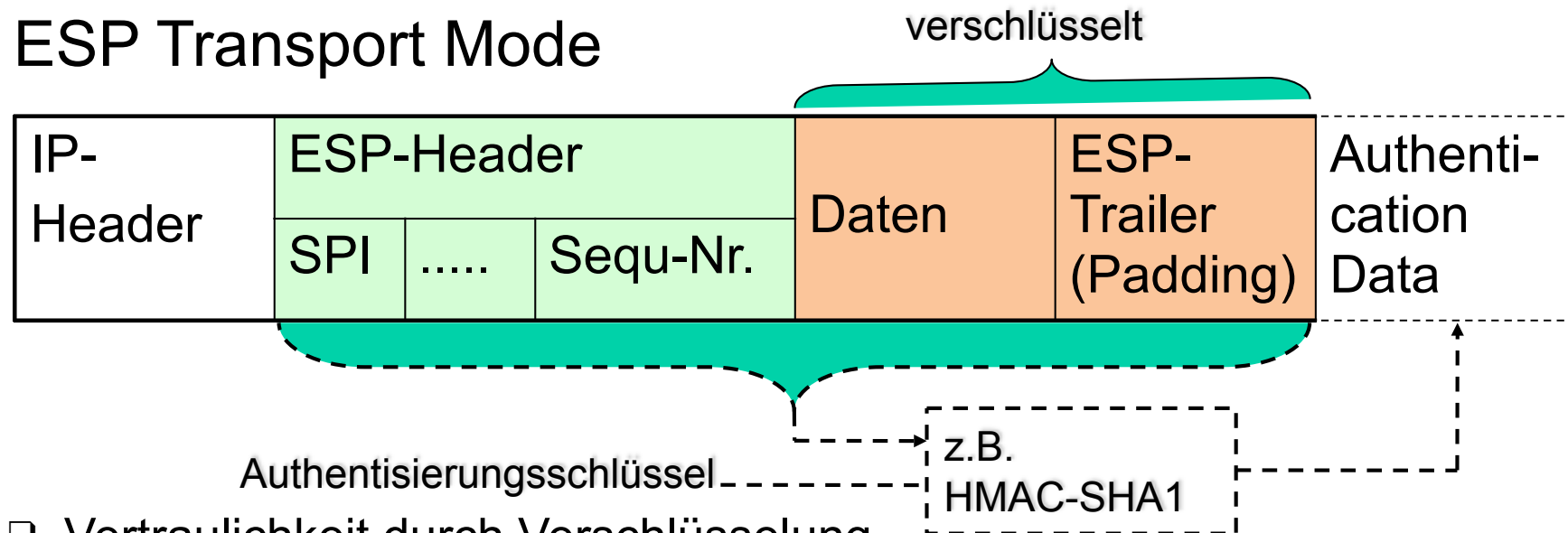

- Vertraulichkeit durch Verschlüsselung
- Integrität durch MAC (optional)
- Authentisierung durch HMAC (optional)
- Anti-Replay durch gesicherte Sequenznummer (optional)

■ ESP Tunnel Mode

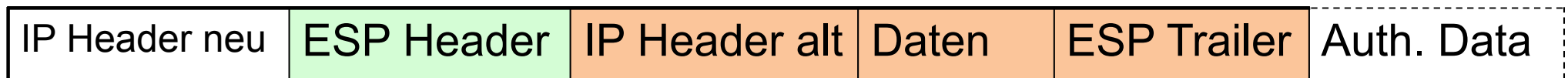

- Schutz vor Traffic-Analysen durch verschlüsselten IP-Header „alt“

ESP Header im Detail

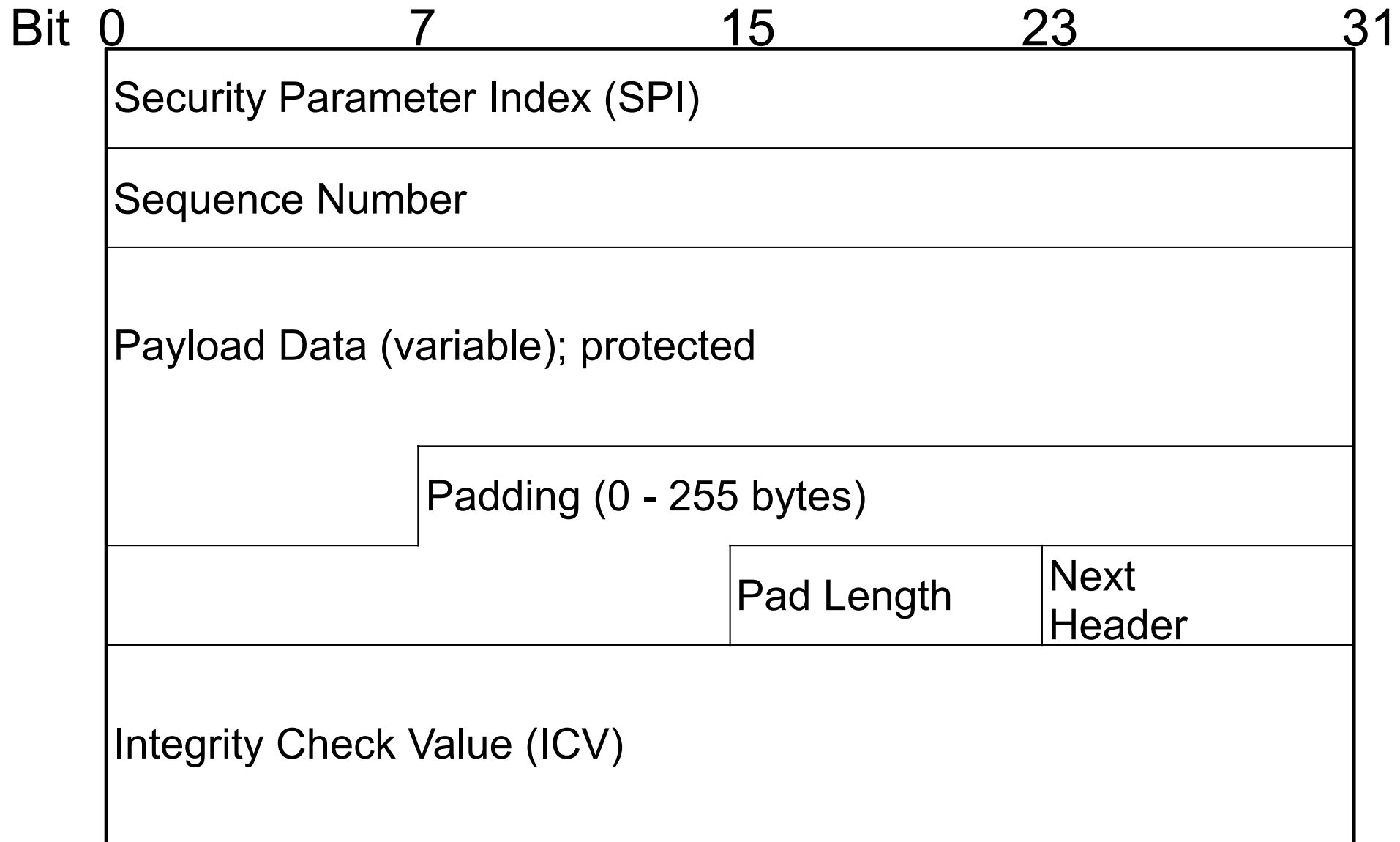

ESP Transport Mode - Details

IPSec in ESP Transport Mode

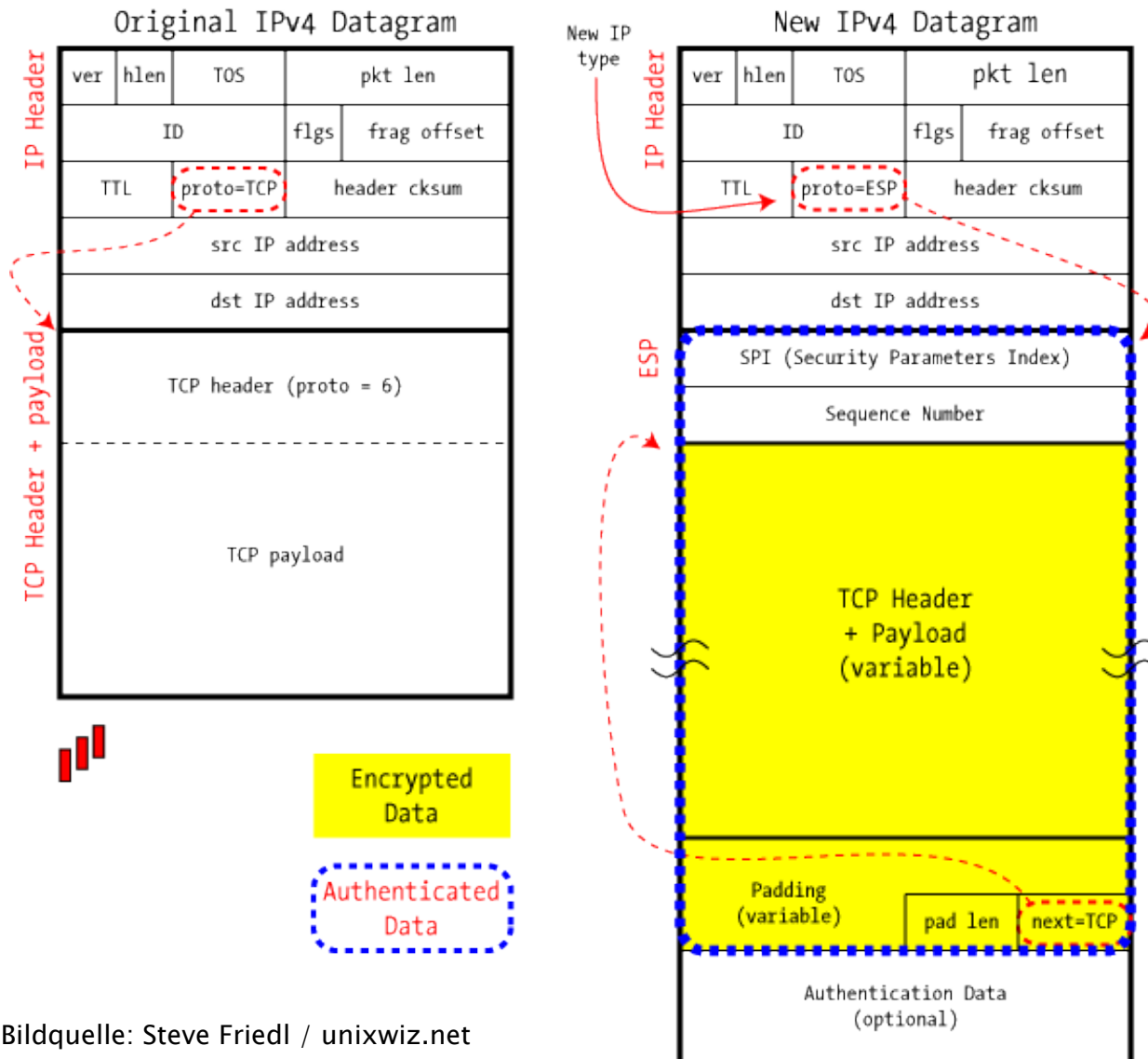

Bildquelle: Steve Friedl / unixwiz.net

ESP Tunnel Mode - Details

IPSec in ESP Tunnel Mode

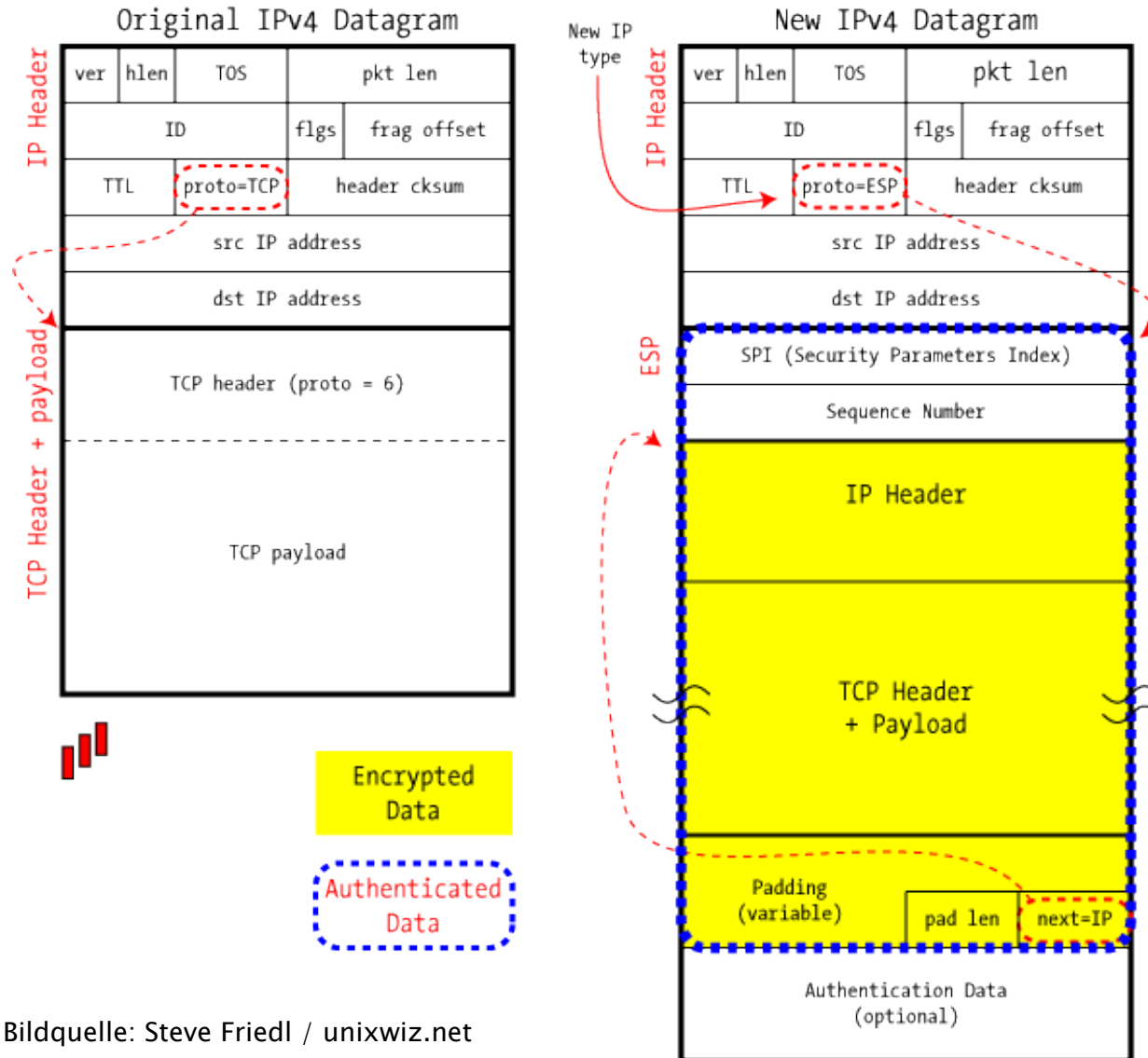

Bildquelle: Steve Friedl / unixwiz.net

ESP Outbound Processing

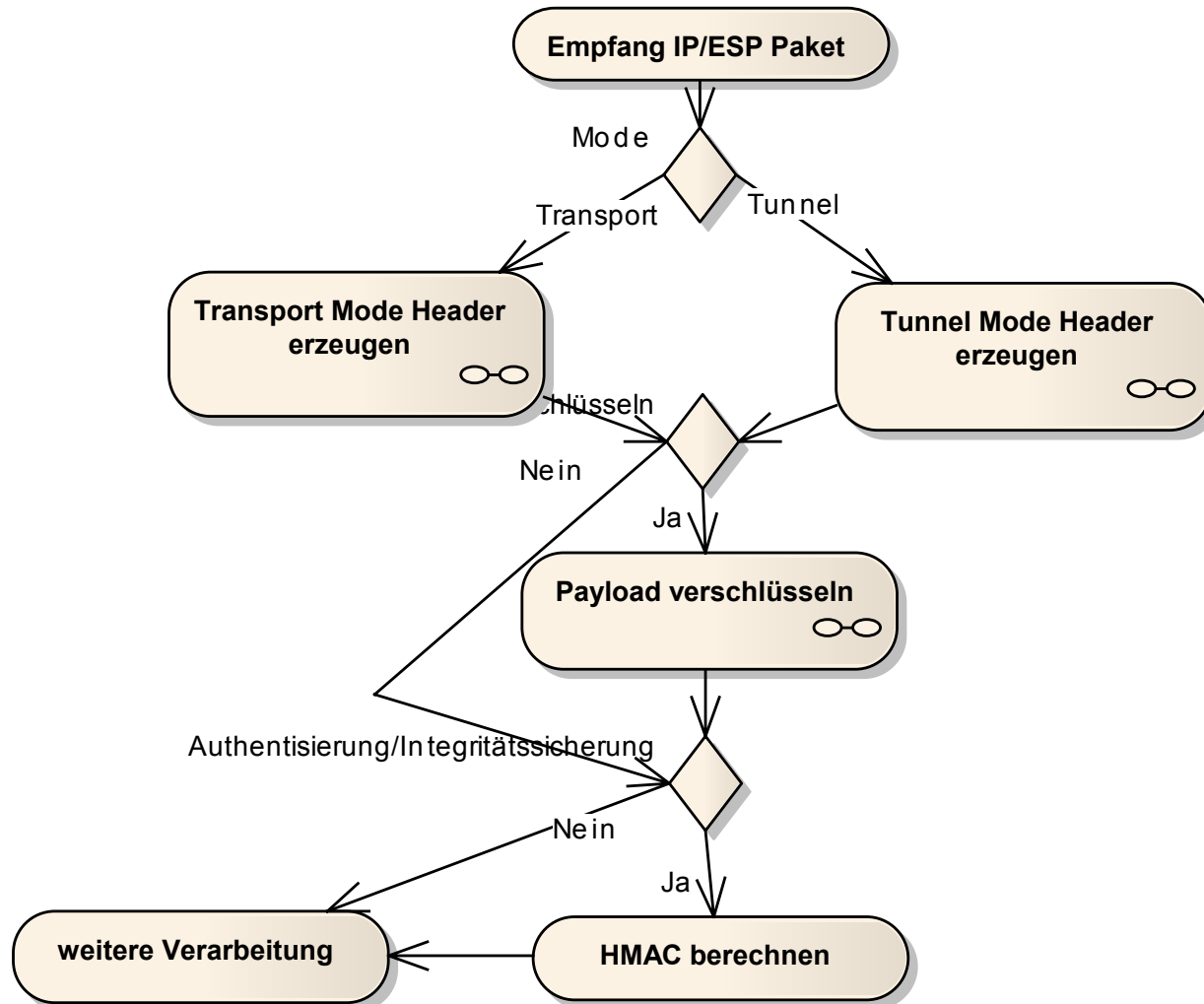

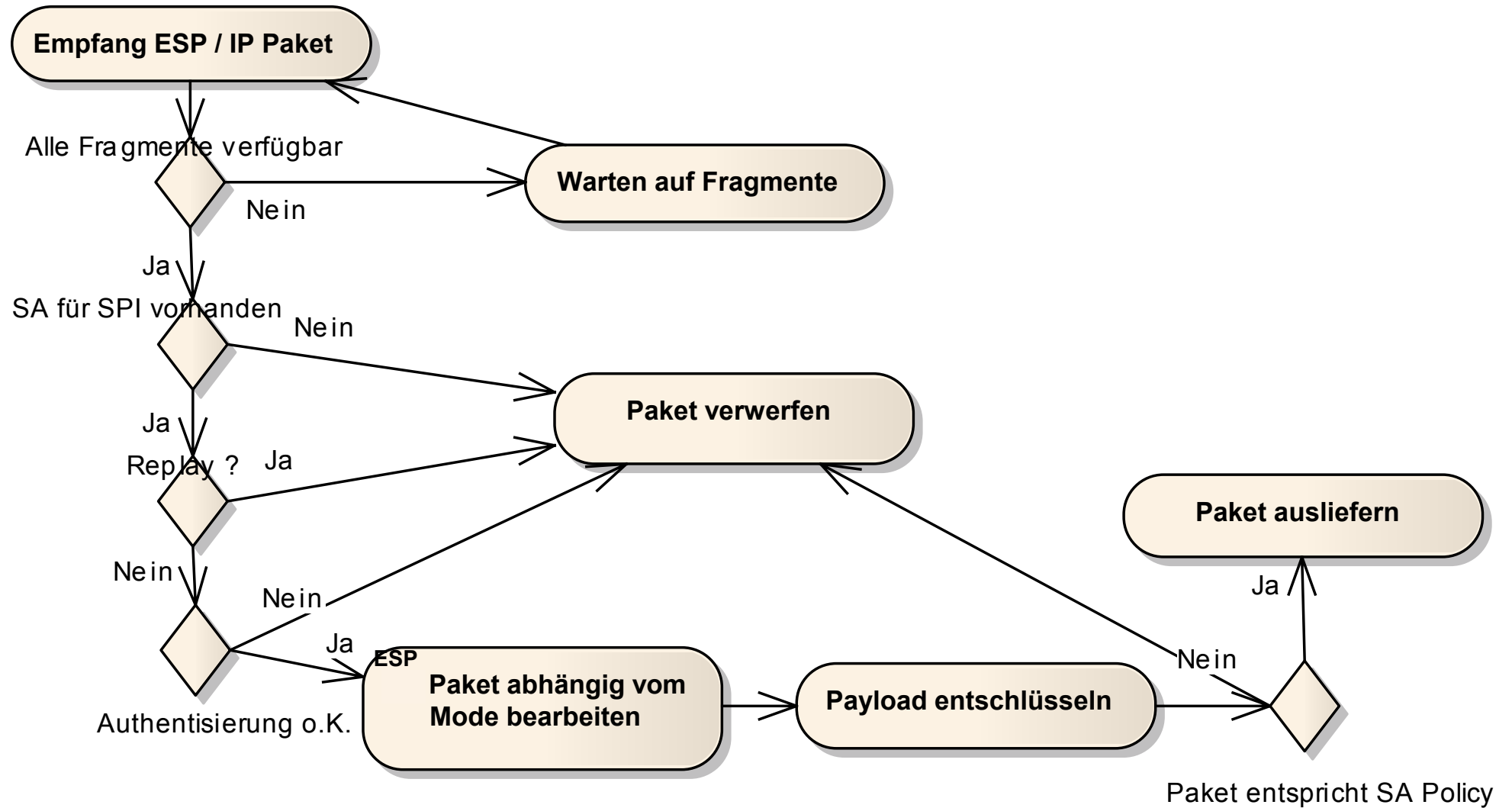

- Empfänger verwaltet Window für empfangene Pakete
 - Ursprünglich als Mechanismus, um Überfluten des Empfängers zu vermeiden
 - nicht größer als 32 Bit
- Grundprinzip:

Sliding Window empfangener Pakete

0 0 1 1 1 1 1 1 1 1 0 1 1 1 1 1 1 1 1 1 1 1 1 1 1 1 1 1 1 1



Replay

- RFC 4308 und 7321 definieren Crypto-Algorithmen

- ESP Encryption
 - AES-CBC
 - 3DES
 - DES („must not be used“)

- ESP und AH Authentication
 - HMAC-SHA1-96
 - AES-GMAC with AES-128
 - AES-XCBC-MAC-96
 - HMAC-MD5-96

- AH und ESP können kombiniert verwendet werden
- Auch Tunnel und Transport Mode können kombiniert werden

■ Mögliche Einsatzszenarien

- Kopplung von verschiedenen Unternehmensstandorten
Verbindung von Security Gateway (SGW) zu Security Gateway

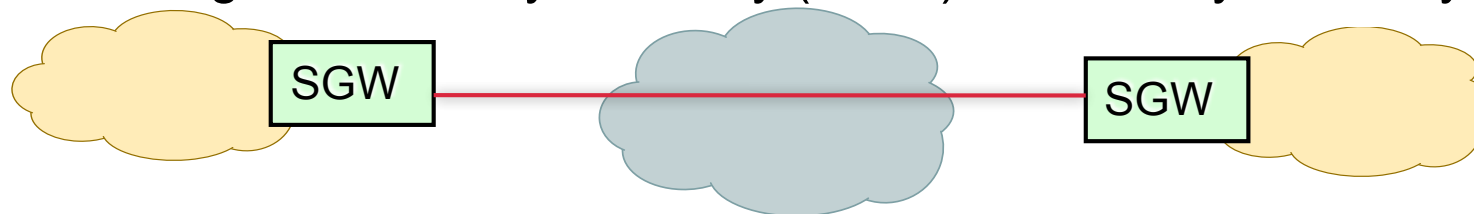

- Telearbeitsplätze; Remote Access („Road Warrior“)
Endsystem zu SGW

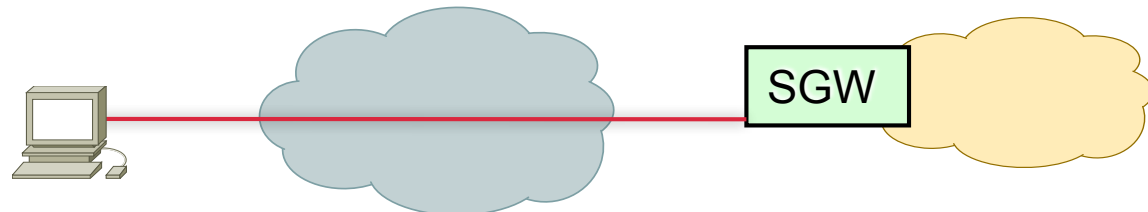

- End-to-End

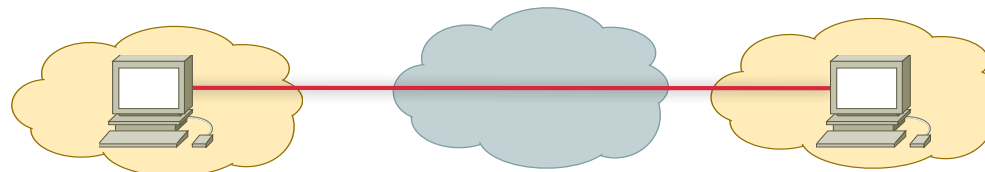

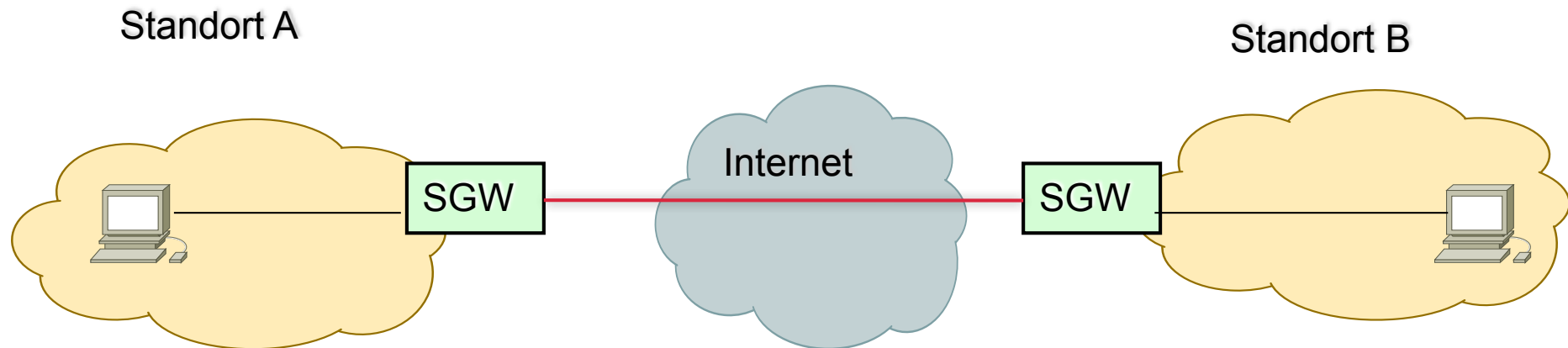

■ Mögliche Anforderungen:

- Authentisierung SGW-to-SGW oder End-to-End
- Integritätssicherung SGW-to-SGW oder End-to-End
- Schutz gegen Replay-Angriffe
- Vertraulichkeit auch im (jeweils) internen Netz
- SGW realisiert auch Firewall-Funktionen
- Verwendung privater IP-Adressen in den Standorten
- Verschattung interner Netzstrukturen

- AH Tunnel Mode am Security Gateway
 - Integritätssicherung
 - Authentisierung SGW to SGW
 - Private Adressen im internen Netz
- ESP Tunnel Mode am Security Gateway
 - Vertraulichkeit (auch der privaten Adressen)
- AH Transport am Endsystem / ESP Transport am SGW
 - Integritätssicherung
 - Authentisierung End to End
 - Vertraulichkeit ab SGW
 - Private Adressen nicht möglich
 - Nur theoretische Kombination; praktisch schwer realisierbar (Empfänger SGW nicht adressierbar)

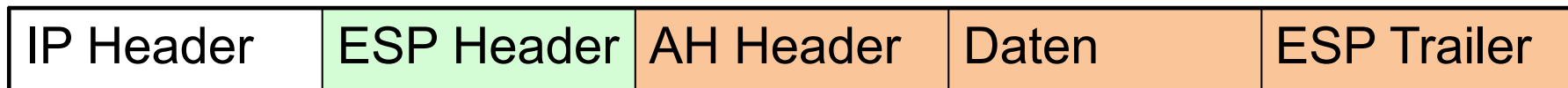

■ ESP Transport am Endsystem, AH Transport am SGW

- ❑ Vertraulichkeit End to End
- ❑ Authentisierung SGW to SGW
- ❑ Private Adressen nicht möglich
- ❑ SGW kann nicht mehr filtern (wegen Verschlüsselung)
- ❑ Theoretisches Beispiel, in der Praxis schwer realisierbar, SGW nicht adressiert (transparentes SGW)

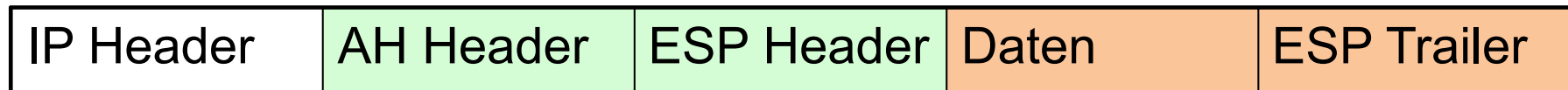

■ AH Transport am Endsystem / ESP Tunnel am SGW

- ❑ Integritätssicherung
- ❑ Authentisierung End to End
- ❑ Vertraulichkeit ab SGW
- ❑ Private Adressen möglich

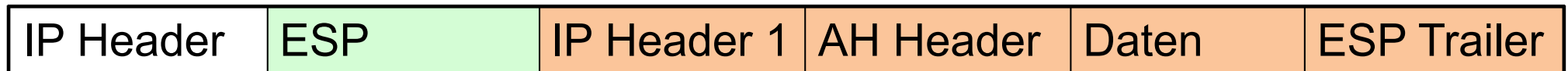

■ Inhalt einer SA

- ❑ IPSec Protokoll Modus (Tunnel oder Transport)
- ❑ Parameter (Algorithmen, Schlüssel, Zertifikat, Initialisierungsvektor,...)
- ❑ Lebensdauer der SA
- ❑ Sequenznummernzähler mit –overflow
- ❑ Anti-Replay-Window
- ❑

■ Identifikation einer SA per Kombination aus:

- ❑ Security Parameter Index (SPI); 32-Bit Zahl
- ❑ Ziel-Adresse
- ❑ Verwendetes Protokoll (AH, ESP)

■ D.h. in jede Kommunikationsrichtung wird eine eigene SA vereinbart

■ Jeder IPSec-Teilnehmer hat eine lokale Security Policy Database (SPD) mit SAs

- Schwächen des Internet-Protokolls (IP)

- IPSec: Sicherheitserweiterung des IP-Protokolls
 - Authentication Header (AH)
 - Encapsulation Security Payload (ESP)
 - Anwendungsbeispiele

- Schlüsselverteilung mit IKEv2 (Internet Key Exchange)
 - Aufbau einer IKE SA
 - Authentisierung der Partner
 - Aufbau der IPSec SA
 - Erzeugung von Schlüsselmaterial

- Ermöglicht den sicheren Austausch eines Schlüssels über einen unsicheren Kanal:
- Primzahl p und eine primitive Wurzel $g \pmod{p}$ dürfen öffentlich bekannt gemacht werden (oft als Diffie-Hellman Group bezeichnet)

- Alice wählt ein x aus $[1..p-2]$
- Bob wählt ein y aus $[1..p-2]$
- Alice schickt $A = g^x \pmod{p}$ an Bob
- Bob schickt $B = g^y \pmod{p}$ an Alice

- Beide verwenden den folgenden Schlüssel:
$$Key = A^y = (g^x)^y = g^{xy} = (g^y)^x = B^x \pmod{p}$$

- Achtung: Üblicherweise Zahlen mit mehreren hundert Stellen!
- Alice und Bob einigen sich auf $p=13$ und $g=2$
- Alice wählt zufällig $x=5$, Bob wählt zufällig $y=7$
- Alice berechnet $A = 2^5 \bmod 13 = 6$, schickt dies an Bob
- Bob berechnet $B = 2^7 \bmod 13 = 11$, schickt dies an Alice
- Alice berechnet $11^5 \bmod 13 = 7$
- Bob berechnet $6^7 \bmod 13 = 7$
- Beide erhalten also das Ergebnis 7

- Angreifer kann die Zahlen 13, 2, 6 und 11 mithören, den Wert 7 aber nicht berechnen, da g^{xy} aufwendig zu berechnen ist, selbst wenn g , g^x und g^y bekannt sind.
(Eng verwandt mit dem Diskreten-Logarithmus-Problem)

■ Protokollprimitive

1. IKE_INIT

- Aufbau einer bidirektionalen IKE SA

2. IKE_AUTH

- Authentisierung der Partner
- Aufbau der ersten (und oft einzigen) bidirektionalen IPSec SA

3. IKE_CHILD_SA

- Aushandeln weiterer IPSec SAs
- Re-Keying einer bestehenden SA

- Ein durch IKE_AUTH etablierter Kanal kann für mehrere IKE_CHILD_SA Exchanges verwendet werden

■ Ziele:

- Erzeugung des für IPSec benötigten Schlüsselmaterials
- Authentisierung der Gegenseite schon in IKE (nicht erst in IPSec)

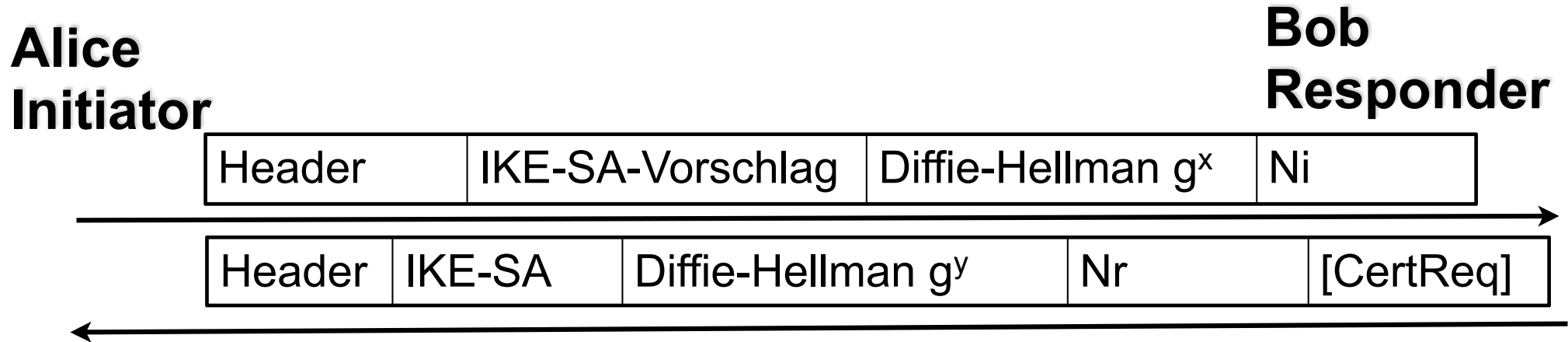

IKE-SA ausgehandelt, Schlüssel erzeugt, vertraulicher Kanal möglich; KEINE Authentisierung

- IKE-SA-Vorschlag:
enthält die vom Initiator unterstützen Algorithmen
- Ni, Nr Zufallszahlen
- Diffie-Hellman Verfahren zur Berechnung von SKEYSEED
- Ableitung aus SKEYSEED (für jede Richtung separat)
 - SK_a: Authentisierungsschlüssel
 - SK_e: Schlüssel für Kryptoverfahren
- CertReq: Anforderung von Zertifikat(en); Optional

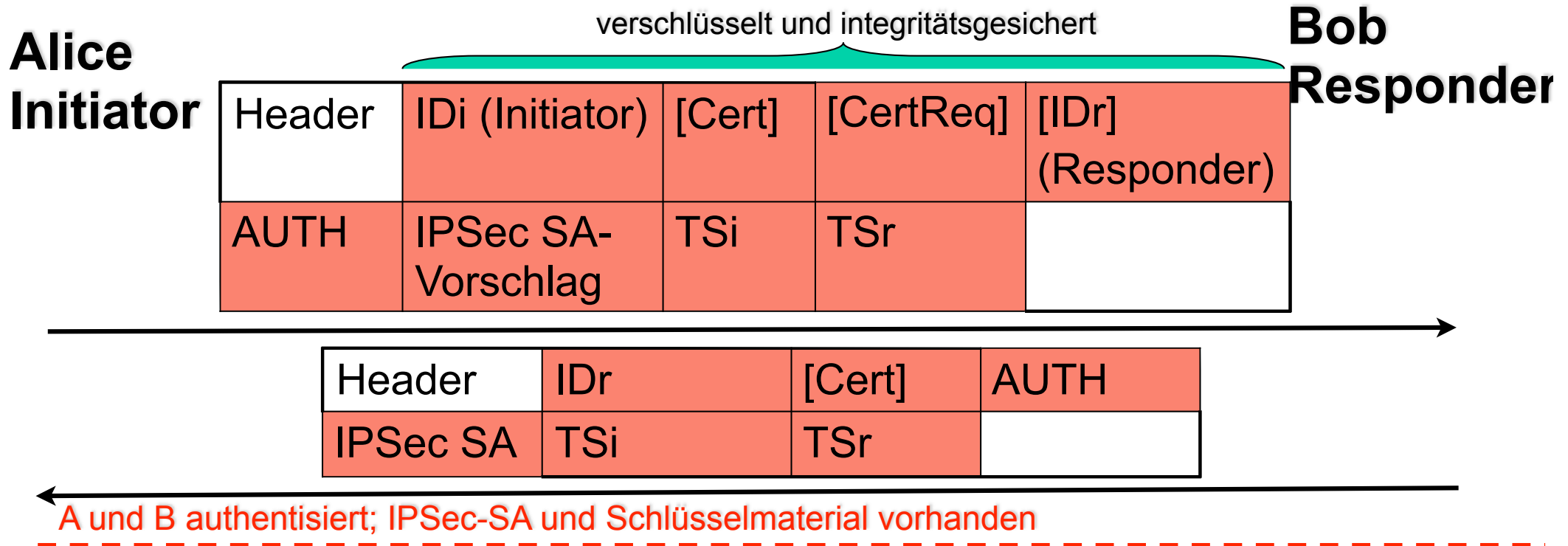

- Initiator und Responder können mehrere IDs haben; IDi und IDr bestimmen die jeweils gewählte ID
- Authentisierung über Public Key in AUTH
- Zertifikat und entsprechende Kette in Cert (Optional)
- TSx enthält Informationen aus lokaler Security Policy Database

- Falls IP-Paket verarbeitet wird, für das „protect“ in der SPD gesetzt ist:
 - Paket muss verschlüsselt werden
 - Mögliches Problem: Es existiert keine SA
 - SPD-Verwaltung ist keine Aufgabe von IKE
 - Aber IKE dient zur Aushandlung von SAs
 - Informationen aus lokaler SPD können über TSx weitergegeben werden
 - Damit Wahrung der Konsistenz

- Bsp.: Bob ist Gateway für privates Subnetz
 - Alice will Verkehr ins Subnetz 10.11.12.* tunneln
 - TSi enthält Adress-Range: 10.11.12.0 - 10.11.12.255
 - Bob kann Adress-Range in TSr einschränken

IKEv2 : Zusammenfassung

**Alice
Initiator**

Header	IKE-SA-Vorschlag	Diffie-Hellman gx	Ni
--------	------------------	-------------------	----

**Bob
Responder**

Header	IKE-SA	Diffie-Hellman gy	Nr	[CertReq]
--------	--------	-------------------	----	-----------

IKE-SA ausgehandelt, Schlüssel erzeugt, vertraulicher Kanal möglich; KEINE Authentisierung

verschlüsselt und Integrität gesichert

Header	Idi (Initiator)	[Cert]	[CertReq]	[IDr (Responder)]
AUTH	IPSec SA- Vorschlag	TSi	TSr	

Header	IDr	[Cert]	AUTH
IPSec SA	TSi	TSr	

A und B authentisiert; IPSec-SA und Schlüsselmaterial vorhanden

IKEv2: CREATE_CHILD_SA

**Alice
Initiator**

Header	[N]	SA-Vorschlag
Ni	[Diffie-Hellman gx]	[TSi, TSr]

**Bob
Responder**

Header	SA	Nr	[Diffie-Hellman gy]	[TSi, TSr]
--------	----	----	---------------------	------------

A und B authentisiert; IPSec-SA und Schlüsselmateriale vorhanden

- Optional, da SA bereits mit IKE_AUTH ausgehandelt wird
- N enthält existierende SA, für die neues Schlüsselmateriale berechnet werden soll
- Optionaler Diffie-Hellman Key Exchange für Forward Security
- Nx sind von Initiator / Responder gewählte Zufallszahlen

- IKE-SA legt fest:
 - Verschlüsselungsalgorithmus
 - Integritätssicherungsalgorithmus
 - Diffie-Hellman Group (p und g)
 - Zufallszahlenfunktion (Pseudo-random function, prf)

- prf wird zur Schlüsselerzeugung verwendet;
- Abhängig von der benötigten Schlüssellänge wird prf iteriert
 - $\text{prf}^+ = T1 \mid T2 \mid T3 \mid T4 \mid \dots$ mit $K = \text{Key}$
 $S = \text{Seed}$
 - $T1 = \text{prf}(K, S \mid 0x01)$
 - $T2 = \text{prf}(K, S \mid 0x02)$
 -
 - $Tn = \text{prf}(K, S \mid 0xn)$

■ IKE-SA Schlüsselmaterial:

- SK_d verwendet zur Ableitung neuer Schlüssel für CHILD_SA
- SK_{ai} Schlüssel für Integritätssicherung des Initiators
- SK_{ar} Schlüssel für Integritätssicherung des Responders
- SK_{ei} und SK_{er} Schlüssel für Verschlüsselung
- SK_{pi} und SK_{pr} Erzeugung der AUTH Payload

■ SKEYSEED = $\text{prf} (Ni | Nr , g^{xy})$ **■ IKE-SA Schlüsselmaterial:**

$$\{SK_d | SK_{ai} | SK_{ar} | SK_{ei} | SK_{er} | SK_{pi} | SK_{pr}\} = \text{prf+} (SKEYSEED, Ni | Nr | SPI_i | SPI_r)$$

■ CHILD_SA Schlüsselmaterial:

- KEYMAT = $\text{prf+} (SK_d , Ni | Nr)$ bzw.
- KEYMAT = $\text{prf+} (SK_d, g^{xy} | Ni | Nr)$

- mehrere Alternativen:

- Durch digitale Signatur eines vordefinierten Datenblocks
 - Verifikation durch Empfänger
 - Zertifikat (und evtl. entsprechende Kette) erforderlich
 - Optionale Anforderung und Übertragung: CertReq und Cert
 - Zertifikat kann auch schon bekannt sein

- Durch HMAC des Datenblocks

- Durch Verwendung des Extensible Authentication Protocol (EAP, vgl. Kap. 9)

■ Verschlüsselung:

- DES, 3DES
- RC5
- IDEA, 3IDEA
- CAST
- Blowfish
- AES

■ Pseudo-Random Function (prf)

- HMAC_MD5
- HMAC_SHA1
- HMAC_Tiger
- HMAC_AES128

■ Integritätssicherung:

- HMAC_MD5_96
- HMAC_SHA1_96
- DES
- AES